

| Základní rozměry | | | Základní hodnoty zatížení | | Hodnoty rychlosti | | Označení |
|------------------|----------------|----|---------------------------|----------------|---------------------|--------------------|-------------------|
| F _w | E _w | U | dynamické C | statické C0 | Referenční rychlost | Omezující rychlost | |
| mm | | | kN | | ot/min | | - |
| 38 | 46 | 20 | 34,1 | 57 | 10000 | 12000 | K 38x46x20 |

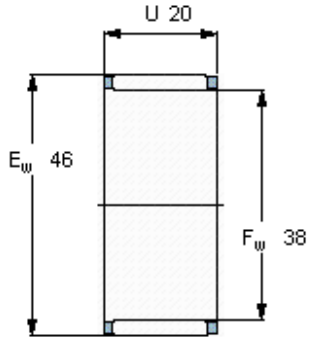

Appropriate seals

Těsnění G -
SD těsnění -